



# ПОДВІР'Я ДЛЯ КОМФОРТНОГО ЖИТТЯ

\_ ДОВІДНИК БЛАГОУСТРОЮ ДВОРІВ  
ВЛАСНИМИ СИЛАМИ

ПІДСИЛЬТЕ СОЦІАЛЬНИЙ АСПЕКТ ПРОЖИВАННЯ У ЩІЛЬНО ЗАСЕЛЕНОМУ КВАРТАЛІ

**ЗРОБІТЬ ВАШЕ СЕРЕДОВИЩЕ ПРОЖИВАННЯ  
ЕКОЛОГІЧНІШИМ ТА КРАСИВІШИМ**

ВІЗЬМІТЬ НА СЕБЕ ВІДПОВІДАЛЬНІСТЬ ЗА НАВКОЛИШНЄ СЕРЕДОВИЩЕ

ВЧИТЬСЯ ОЗЕЛЕНЕННЮ САМІ ТА НАВЧАЙТЕ ЦЬОМУ ДІТЕЙ

**ОТРИМУЙТЕ ЗАДОВОЛЕННЯ ВІД ПЕРЕБУВАННЯ НА ПОВІТРІ**

ВІДКРИЙТЕ ДЛЯ СЕБЕ ПЕРЕВАГИ СВОГО КЛАПТИКА НЕБА НАД ГОЛОВОЮ В ТІСНОМУ МІСТІ

**... ЗМІНІТЬ СВОЄ ПОДВІР'Я НА КРАЩЕ!!!**

...Внутрішнє подвір'я як середовище для життя.....  
..... перші ідеї & планування.....  
... Елементи благоустрою подвір'я.....  
покриття - стіни - озеленення - вмеблювання  
..... Приклади простих, але ефективних рішень.....



## ВНУТРІШНЄ ПОДВІР'Я ЯК СЕРЕДОВИЩЕ ДЛЯ ЖИТТЯ

Яка Ваша перша асоціація із словосполученням “внутрішній дворик”? Яку картинку Ви бачите перед очима? ...спокійний, зелений простір, місце для спілкування, точка зустрічі для всього будинку, чи пустуючий та занедбаний сірий простір, склад непотребу з усіх квартир. Чи відповідає Вашій дійсності ця картина? Чи задоволені Ви наявним станом речей? Чи хотіли б Ви змінити своє навколишнє середовище?

Внутрішні подвір'я — одні з найбільш цінних клаптиків життєвого простору у місті, часто вони є чи не єдиним близькодоступним природним середовищем у тісно забудованому історичному середмісті. Внутрішні подвір'я набули особливої популярності наприкінці 19-го століття, коли архітектори зрозуміли переваги природного освітлення, свіжого повітря та зелені і досягли цих якостей шляхом інтеграції внутрішніх дворів у міські житлові будинки.

Сьогодні потреба в комфортних і зручних внутрішніх подвір'ях лише зростає, зокрема й через додаткове екологічне навантаження від інтенсивного транспортного руху, забруднення повітря, зміни кліматичних умов, а також постійно зростаючої кількості туристів. Навіть невеликі заходи вже можуть дати видимий результат та перетворити внутрішній двір на приємний і комфортний прихисток для мешканців будинку.

## ПЕРШІ ІДЕЇ & ПЛАНУВАННЯ

РОЗГЛЯДАЙТЕ – УЯВЛЯЙТЕ – ВТІЛЮЙТЕ

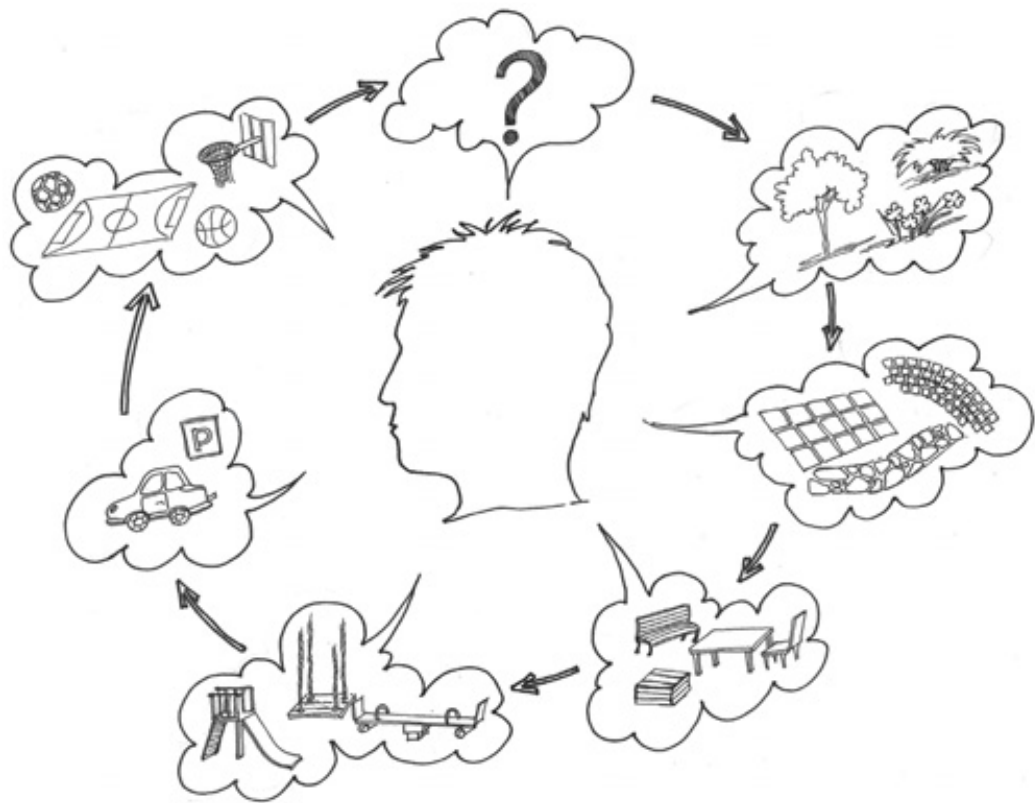

**РОЗГЛЯДАЙТЕ!** наявні проблеми та потенціали, ідеї, побажання та мрії

Зберіться з своїми сусідами\_ намагайтеся залучити усіх мешканців будинку, незалежно від віку, мовчазних і говірких. Незалежно від того, які реальні можливості втілення проекту у Вас є на даний момент, забезпечте максимальну участь усіх мешканців у розробці проекту благоустрою. Кожен з сусідів має мати актуальну інформацію та могли долучитись до команди на будь-якому етапі. Саме від користувачів та щоденних спостерігачів подвір'я Ви можете отримати найбільше інформації про це місце!

Визначте свої межі\_ зробіть рисунок наявних меж двору та елементів, місце розташування яких Ви змінити не можете (сходи, входи в будинок, світлові колодязі та ін.), а також об'єктів, місце розташування яких Ви змінювати не хочете (дерева, стежки, квіткові клумби, дашки/укриття).

**УЯВЛЯЙТЕ!** як може виглядати Ваше подвір'я

Зберіть ідеї\_ аналіз наявної ситуації може допомогти зробити перший крок – що у Вашому дворі Вам подобається і що б Ви хотіли зберегти, а що Вам не подобається, що б Ви хотіли покращити чи повністю змінити?

Зберіть всі бачення, ідеї, побажання... На початку не робіть ніяких обмежень, а помрійте разом. Деяким людям потрібно трохи більше часу – дайте їм шанс записати свої думки і подати їх у письмовому вигляді через кілька днів після першої зустрічі.

**ВТІЛЮЙТЕ!** крок за кроком своє бачення

Розставте пріоритети\_ Які Ваші ідеї можна втілити наявними часовими та матеріальними ресурсами? Перший крок зазвичай найважчий. Тому оберіть щось просте, аби додати мотивації собі та Вашим сусідам швидким досягненням результату – часто це стає рушієм для всього процесу.

## ЕЛЕМЕНТИ БЛАГОУСТРОЮ ПОДВІР'Я

ПОКРИТТЯ ПОВЕРХОНЬ – СТІНИ  
– ОЗЕЛЕНЕННЯ – ВМЕБЛЮВАННЯ

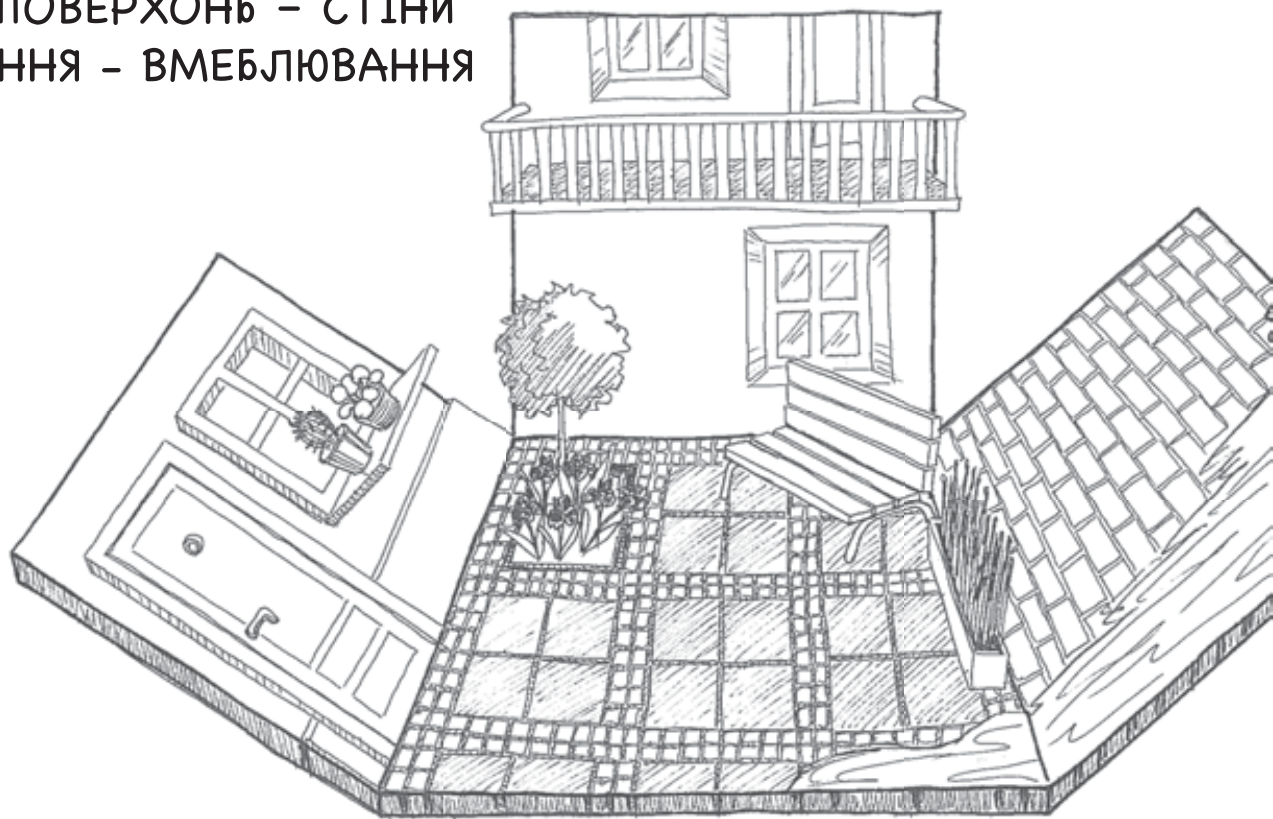

## ... ПОКРИТТЯ\_НАЯВНА ПОВЕРХНЯ

Поверхні багатьох внутрішніх дворів у минулому були заасфальтовані або залиті бетоном, а це перешкоджає природному дренажу. В поєднанні з несправними водопровідними мережами це може стати причиною суттєвих статичних пошкоджень Вашого будинку...

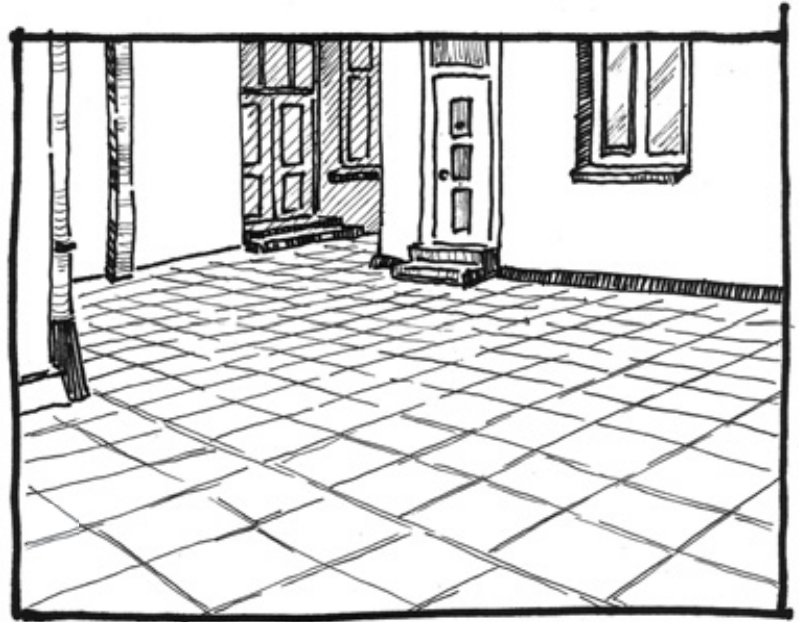

**ЕКОЛОГІЯ\_** заасфальтовані або забетоновані поверхні перегрівають повітря, перешкоджають циркуляції підземних вод та лише ускладнюють санітарну ситуацію. Чим більше природної дощової води просочується через поверхню, тим краще це для навколишнього середовища і людей, які в ньому живуть. Окрім цього, поверхні, що пропускають воду, краще виглядають, є живішими та дозволяють використовувати невеликі, але такі цінні міські біотопи.



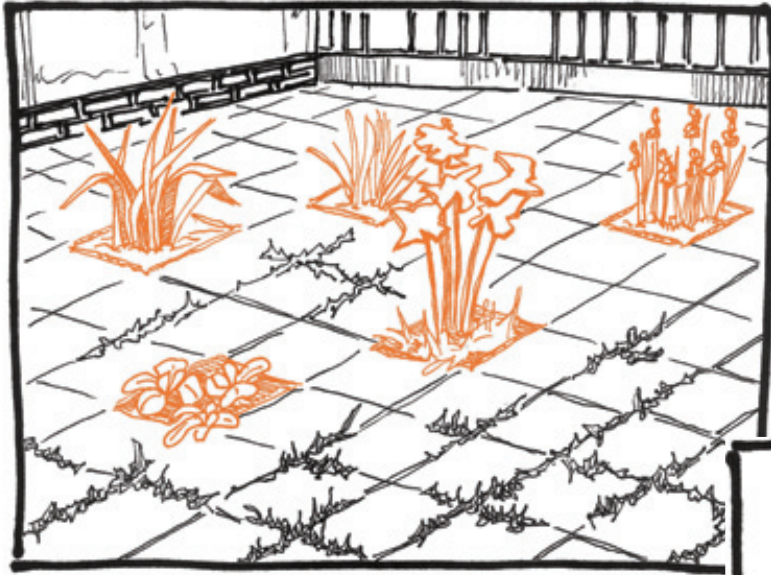

Найшвидший та найекономніший шлях озеленити Ваше подвір'я – це вийняти кілька бетонних плит – по одній, або невеликими острівками. Зазвичай такі плити клали на піскову основу, тому виймати їх буде легко. Так у Вас швидко з'явиться можливість посадити рослину на Ваш вибір. Рекомендуємо зняти верхні 20-30 см спресованої землі (часто в ній може бути багато будівельного сміття) і замінити її підживленим ґрунтом для садівництва.

Рослини сповна віддячать Вам за Ваші зусилля!!!

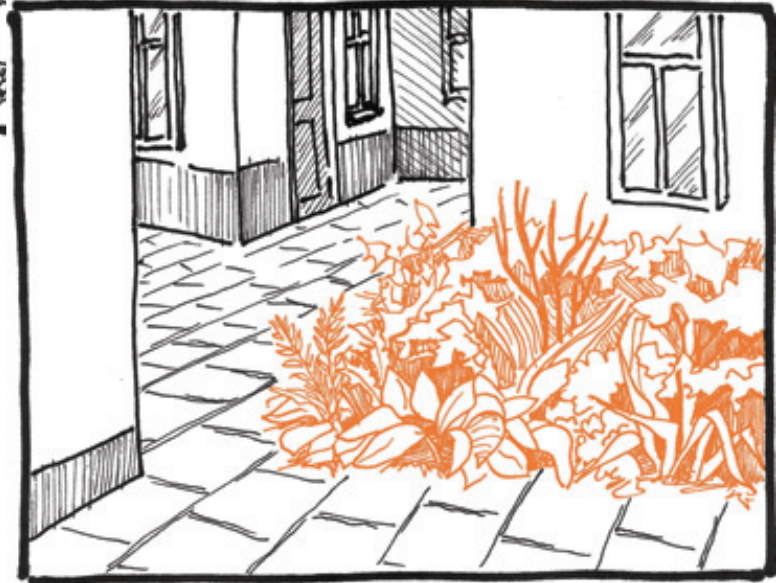

## ... МОЩЕННЯ\_НОВА ПОВЕРХНЯ

Як Ви хочете використовувати нову поверхню? Для якої кількості людей слід забезпечити доступ до квартир чи підвалів? Чи планується тимчасовий заїзд автотранспорту? Як відбувається циркуляція повітря у внутрішньому дворі? Чи буває в дворі пряме сонце? Чи є частина перекрита?

Усі ці питання треба поставити (і дати на них відповідь) перед тим, як приймати рішення про вибір матеріалу, системи викладення, визначення розміру доріжок та покриття поверхні.

Для **ВИМОЩЕНИХ ЗОН БІЛЬШОГО РОЗМІРУ** рекомендують плитку або бруківку, а їх комбінація зазвичай є найкращим варіантом. Якщо бюджет дозволяє, вибирайте природні матеріали – вони візуально краще виглядають, є "живішими" і, однозначно, прослужать Вам довше. Типовим для Львова, дещо дешевшим варіантом є комбінація бетонних плит та природної бруківки – такий вибір покриття добре впишеться в загальну атмосферу міського простору.

**БОКОВІ ДОРІЖКИ ТА ТЕРАСИ** нададуть Вам можливість створити креативний та унікальний простір. Комбінуйте не лише плитку, бруківку та цеглу, але й такі матеріали, як старі дерев'яні покрівельні балки, гравій (як дрібну мозаїку), іржаві промислові елементи, перевернуті скляні пляшки... дайте ВОЛЮ своїй фантазії і нове життя речам, які Вам не потрібні.

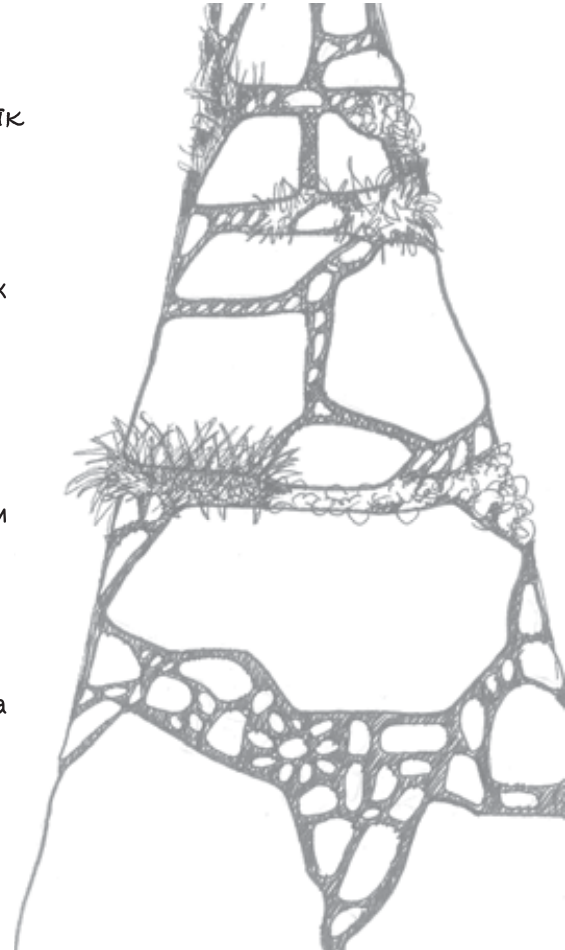

## БРУКІВКА (природна)

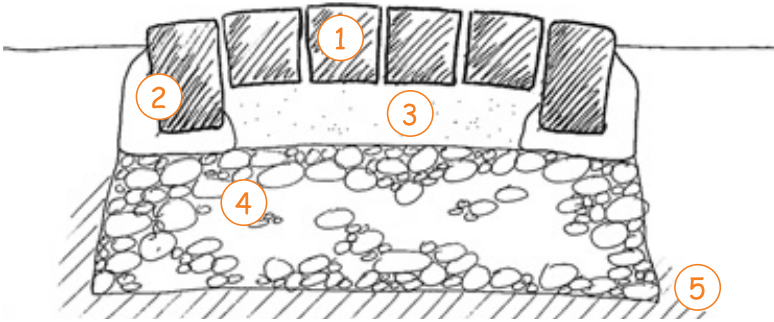

- 1\_ бруківка або плитка
- 2\_ бордюр на бетонному фундаменті
- 3\_ вирівнюючий шар піску 4см 0/5мм
- 4\_ основа, 30см гравій 0/32мм
- 5\_ компресована ґрунтова основа

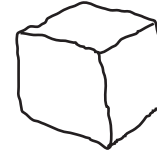

Розміри +/-1 см \_ мозаїка (6x6x6), мала бруківка (9x9x9) та велика бруківка (16x16x16)  
Матеріал \_ граніт, базальт, пісковик, порфир

Переваги\_бруківка не псується і не виходить з моди!

Увага\_ якщо Ваше подвір'я не має достатньо прямого сонячного світла, або має погану циркуляцію повітря, не використовуйте бруківку з пісковика – при високій постійній волозі вона стане слизькою.

Проведення робіт\_ У будь-кому подвір'ї, яке робиться для людей, а не для автомобілів, використовуйте виключно основу, яка пропускатиме воду, як зображено на рисунку. Стики необхідно заповнювати піском, або якщо на стиках передбачено озеленення, то сумішшю з піску 70% та ґрунту 30%. Домішування бетону чи цементу НЕ РОБИТЬ вимощені зони більш стійкими, а лише ускладнить їх ремонт, унеможливить невеликі зміни та призведе до додаткового навантаження на каналізацію та водопровід. При сильних опадах вода не буде погано впливати на Ваш будинок, частина буде просочуватися в землю, а частина випаровуватися. Вона буде поводитися так само природно, як вода, яка вже наявна в стінах Вашого будинку (звісно, якщо ви не залиєте всю поверхню бетоном). Бетоном треба закріпляти лише бордюри.

**ПЛИТИ (природні)** рекомендований розмір плит для мощення внутрішнього подвір'я – 30x30см або 40x60см, товщина коливається від 4 до 8см. Всі характеристики і рекомендації щодо проведення робіт зображені на рисунку вище.

## ... МОЩЕННЯ\_НОВА ПОВЕРХНЯ

**ВОДОЗВ'ЯЗНА ПОВЕРХНЯ** (компресований гравій та пісок) рекомендована для великих дворів, які не дуже активно використовуються, та для ігрових майданчиків.

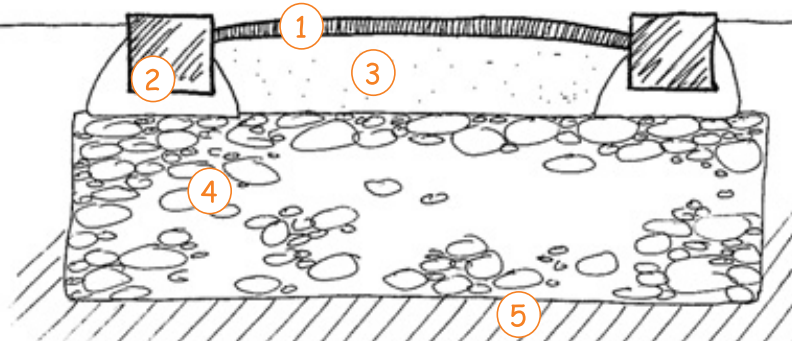

1\_ покриття, 2см, пісок 0/8мм  
2\_ бордюри на бетонному фундаменті  
3\_ вирівнюючий шар, 6см гравій 0/16мм

4\_ основа, 20см гравій 0/32мм  
5\_ компресована ґрунтова основа

Переваги: швидке виконання робіт, нейтральний вигляд, низький бюджет

Увага: час від часу водозв'язна поверхня буде потребувати Вашого догляду. Регулярно збирайте з неї опале листя та ін.

Проведення робіт: Не використовуйте цемент на жодному шарі основи, це принесе лише головний біль! Лише бордюри потребують фіксації бетоном.

**ЦЕГЛА** є ідеальним матеріалом для сонячних місць – вона швидко нагрівається і швидко віддає тепло, коли надворі стає холодніше, а це, своєю чергою, добре впливає на ріст рослин. З цеглою легко працювати, вона добре комбінується з іншими матеріалами, може використовуватись для кладки (настінні елементи, клумби на підвищеннях), і врешті, стару цеглу завжди можна легко знайти і недорого купити. Будьте обережні, використовуючи її в вологих чи затінених кутках – вона швидко стає слизькою. Для мощення використовуйте ту ж методику, що й при викладенні бруківки.

**ДЕРЕВИНА** модрина й дуба є достатньо витривалою до зовнішніх погодних умов. Вона також добре підходить для мощення, проте проявляє свої найкращі якості на терасах і сонячних частинах подвір'я. Правильний дренаж та регулярне прибирання з поверхні органічних матеріалів (напр., опалого листя) є передумовою тривалої служби дерев'яного настилу.

## ПРИКЛАДИ ОРНАМЕНТІВ ВИКЛАДЕННЯ

бруківка & плитка

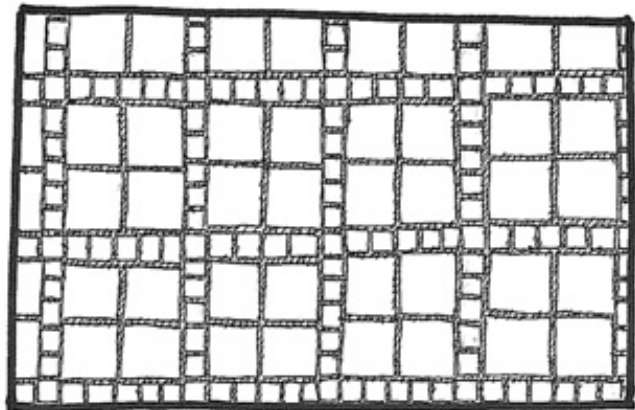

цегла

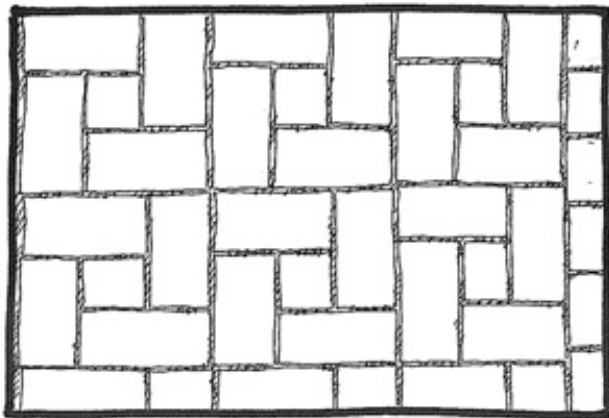

дерево & гравій



## ... СТІНИ

Некрасиві та частково зруйновані стіни, будки та гаражі негативно впливають на зовнішній вигляд Вашого подвір'я, а тим самим і на якість перебування у ньому. Що ви можете зробити, якщо не можна їх знести і немає можливості найняти професіоналів для покращення їх зовнішнього вигляду?



Використовуючи **ГРАФІТІ** та **ОЗЕЛЕНЕННЯ ФАСАДУ** в'юнкими рослинами чи горщиками, Ви швидко, креативно та недорого зможете вирішити цю проблему. Якщо Ви прийняли рішення використати в'юнкі рослини, прочитайте наступну розгортку про "озеленення" для детальнішої інформації та рекомендацій. Ви знайдете там поради щодо вибору рослин та методи розсади, які не заподіють шкоди стінам і покращать незадовільну ситуацію. Ви будете здивовані, скільки життя ці рослини принесуть у Ваше подвір'я!

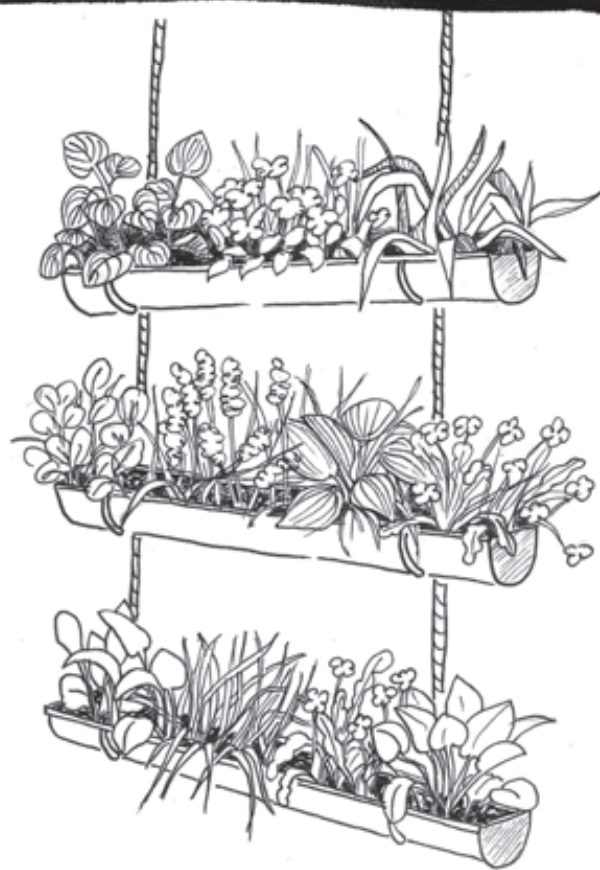
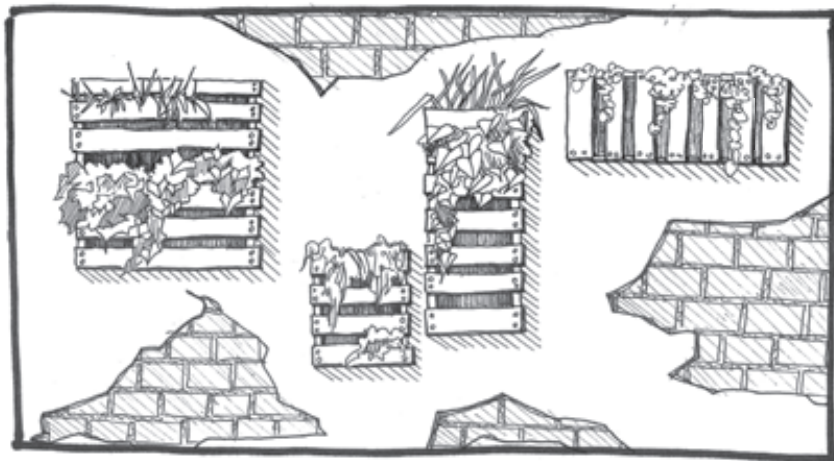

## ... ОЗЕЛЕНЕННЯ \_ В'ЮНКІ РОСЛИНИ / ЛІАНИ

В'юнкі рослини = потребують мало місця + дають багато зелені + позитивно впливають на навколишнє середовище

З темою 'озеленення фасаду' пов'язано багато міфів, які треба розвіювати. Давайте подивимось на переваги ліан з точки зору благоустрою, різноманітності ботанічних різновидів та екологічних аспектів.

### БЛАГОУСТРІЙ\_ в'юнкі рослини...

- ... підходять для озеленення стін, альтанок, гаражів, будок
- ... можуть покрити (та приховати) всю площу стіни (малими затратами)
- ... принесуть більше кольору (та приємного аромату) в час цвітіння

### РІЗНОВИДИ\_ в'юнкі рослини бувають...

- ... вічнозелені або опадаючі
- ... швидко- або повільноростучі
- ... придатні для сонячних та затінених місць
- ... лазячі (не потребують опори) та виткі (потребують опори)

### ЕКОЛОГІЯ\_ в'юнкі рослини...

- ... покращують мікроклімат, очищуючи повітря та збагачуючи його киснем
- ... захищають стіни від морозів узимку та від спеки влітку (ізолюють прохолоду всередині будівлі влітку, а тепло взимку)
- ... прикривають фасад від впливу атмосферних опадів



Щоб виправдати Ваші сподівання та повністю використати потенціал в'юнких рослин (і таким чином зупинити поширення негативних та необґрунтованих міфів про них), будь ласка, дотримуйтесь інструкцій нижче:

!!! Виберіть правильну рослину для наявного природного середовища (див. список нижче)

!!! При невеликій кількості штукатурки, тріщин на фасаді, чи близькості до даху, використовуйте виткі ліани з опорами (напр., клематис чи жимолость), оскільки вони біологічно не спроможні нанести шкоду будівлі.

### ЛАЗЯЧІ ЛІАНИ...

#### ... НЕ ПОТРЕБУЮТЬ ОПОРИ І РОСТУТЬ...

##### ... НА СОНЦІ

- Кампсис укорінливий
- Бересклет форчуна
- Плющ звичайний (вічнозелений)
- Дикий виноград тригострокінцевий

##### ... В ТІНІ

- Бересклет форчуна
- Плющ звичайний
- Гортензія черенкова
- Дикий виноград тригострокінцевий

### ВИТКІ ЛІАНИ...

#### ... ПОТРЕБУЮТЬ ОПОРИ І РОСТУТЬ...

##### ... НА СОНЦІ

- Акебія п'яти- або трилисточкова
- Актинідія коломікта
- Кірказон пухнастий
- Кампсис
- Деревогубець круглолистий, лазячий
- Клематис
- Хміль звичайний
- Жимолость генрі (вічнозелена, в затінку)
- Троянда
- Виноград звичайний
- Гліцинія китайська, багатоквіткова, чагарникова

##### ... В (НАПІВ)ТІНІ

- Актинідія коломікта (лише в напівтіні!)
- Кірказон пухнастий
- Деревогубець круглолистий, канадський
- клематис
- Хміль звичайний
- Жимолость генрі (вічнозелена)
- Фалопія/Полігонум Ауберта
- Гліцинія (лише в напівтіні!)

## ... ОЗЕЛЕНЕННЯ \_ ДЕРЕВА ТА КУЩІ

Для початку: Ви знайдете дерево, яке підійде до будь-якого середовища, але приділіть трохи часу і обдумайте своє рішення!

**ДЕРЕВА** \_ Перед тим, як висадити у своєму дворі дерево, визначте...

- ... наявну площу над землею для крони дерева і на землі — для коренів
- ... місцевий клімат та кількість світла
- ... якість ґрунту та наявність води.

Для **СОНЯЧНОГО ПОДВІР'Я**

- \_ Ясен білоцвітний 'Мессек'
- \_ Тюльпанове дерево 'Fastigiata'
- \_ Магнолія
- \_ Робінія звичайна куляста
- \_ + усі ФРУКТОВІ дерева

Для **ПОДВІР'Я В ТІНІ**

- \_ Граб звичайний колоновидний

Для **СОНЯЧНОГО АБО ЗАТІНЕНОГО ПОДВІР'Я**

- \_ Клен польовий 'Huibers Elegant'
- \_ Клен гостролистий 'Globosum'
- \_ Ірга деревовидна 'Robin Hill'
- \_ Глід Лавальє
- \_ Яблуня трилопатева (декоративна)
- \_ Гінкго дволопатева 'Princeton Sentry'
- \_ Вишня Саржента 'Rancho'

Якщо у Вашому дворі вже є дерево, то ніколи не обрізайте головні гілки. Дерево буде швидко рости вгору і розвине крону на більшій висоті, або й навіть над дахом. Не переживайте, що дерево стане безкінечно високим, кожне дерево має свої природні межі росту. Якщо ви обріжете його зверху, то воно розвине компактну крону, яка не пропускатиме світло. Чим більше ви обрізаєте, більшою стане крона і більше тіні буде у Вас в подвір'ї.

**КУЩІ** Не лише туї! Можна обрати набагато більше варіантів кущів для Вашого подвір'я. Відкрийте для себе величезне різноманіття форм, цвіту та ...

... ЯГІД! Попри те, що Ви живете в місті, Ви та Ваші діти можете самостійно збирати врожай усіх можливих ягід. ОЖИНА, СМОРОДИНА, ПОРІЧКИ, КИЗИЛ, ВИШНЯ, БУЗИНА, АГРУС, ІРГА, МАЛИНА – всі ці кущі добре пристосовуються до умов типових внутрішніх дворів – їм не потрібно багато місця та світла.

... окрім вищеназваних кущів, рекомендуємо також наступні (деякі з них можна використовувати як огорожу)

для СОНЯЧНОГО, АБО ЗАТІНЕНОГО ПОДВІР'Я

- Ірга
- Барбарис
- Самшит, нар. бушпан (вічнозелений)
- Айва японська
- Дерен справжній
- Дейція
- Звіробій розкидистий
- Пухироплідник калинолистий
- Троянда
- Чорна бузина
- Бузок
- Вейгела

для ПОДВІР'Я В ТІНІ

- Дерен білий
- Бирючина звичайна
- Жимолость блискуча
- Лавровишня (вічнозелена)
- Смородина альпійська

# ... ОЗЕЛЕНЕННЯ\_ БАГАТОРІЧНІ ТА ЦИБУЛЬКОВІ РОСЛИНИ

## \_ЕЛЕМЕНТИ БЛАГОУСТРОЮ ПОДВІР'Я

**БАГАТОРІЧНІ РОСЛИНИ\_** надзвичайно виправдовують себе.

Якщо Ви їх посадите на правильному місці і вони будуть мати можливість вкоренитися, то вони будуть розростатися та розцвітати з року в рік все більше. Догляд за ними зазвичай обмежується відтинанням сухих гілок навесні (!!!). Взимку сухі стебла захищають землю від морозу та мають декоративну функцію. Найкращі поради щодо багаторічних рослин та найбільший асортимент у Львові мають досвідчені садівниці, які продають ці рослини на базарі.

для СОНЯЧНОГО ПОДВІР'Я

- \_ Манжетка м'яка
- \_ Цибуля декоративна куляста
- \_ Левиний зів
- \_ Клеома колюча
- \_ Космея
- \_ Молочай мигдалевидний `Purpurea`
- \_ Соняшник
- \_ Лілійник
- \_ Ірис/ Півники
- \_ Лаванда
- \_ Меламподіум
- \_ Півонія
- \_ Пеннісетум
- \_ Пенстемон
- \_ Рудбекія
- \_ Шавлія
- \_ Вербена буенос-айреська
- \_ Цинія

для ЗАТІНЕНОГО ПОДВІР'Я

- \_ Жіноча папороть
- \_ Анемона (вітряниця) хубейська
- \_ Волжанка звичайна (арункус)
- \_ Айстра розтопирена
- \_ Астільба
- \_ бруннера (незабудка) крупнолиста (чагарник)
- \_ Ціміціфуга/клопogона
- \_ Папороть чоловіча
- \_ Епімедіум/горянка (чагарник)
- \_ Герань (чагарник)
- \_ Морозник
- \_ Хоста
- \_ Лігулярія/бузульник
- \_ Вербозілля крапчате (чагарник)
- \_ Пупочник весняний (чагарник)
- \_ Роджерсія стопoлиста
- \_ Тіарелла (чагарник)
- \_ Барвінок малий (чагарник)



**ЦИБУЛЬКОВІ РОСЛИНИ (ТА БУЛЬБОПЛОДИ)**\_ дадуть Вам перші ознаки прокидання природи після довгої та холодної зими.

Восени закопайте цибулину в землю на глибину 10–20 см. З цього моменту кожного року різнобарв'я та аромати цибулькових рослин будуть першими вісниками приходу весни. Не відріжайте зелені листки, нехай вони відів'януть та зникнуть природно. Тільки так цибулини зможуть зберегти достатньо енергії та відновитися, щоб прорости наступної весни знову.

для **СОНЯЧНОГО АБО ЗАТІНЕНОГО ПОДВІР'Я**

- \_ Шафран/крокус
- \_ Цикламен
- \_ Рябчик шаховий
- \_ Гіацинт
- \_ Хіонодокс
- \_ Ірис карликовий
- \_ Нарцис
- \_ Рястка
- \_ Пушкінія проліскоподібна
- \_ Тюльпан
- \_ Лісові тюльпани

+ **ТАКОЖ** для **ЗАТІНЕНОГО ПОДВІР'Я**

- \_ Анемона (вітрениця) ніжна та дібровна
- \_ Ряст порожнистий
- \_ Підсніжник
- \_ Білоцвіт літній та весняний
- \_ Проліска



## ... ВМЕБЛЮВАННЯ \_ ДЛЯ ОЗЕЛЕНЕННЯ

У Вас відчується, що слід щось зробити НЕГАЙНО, щоб Ваше подвір'я стало комфортнішим? Але внутрішній дворик Вашого будинку повністю заасфальтований чи залитий бетоном і Вам не так просто "викопати ямку" для рослини?

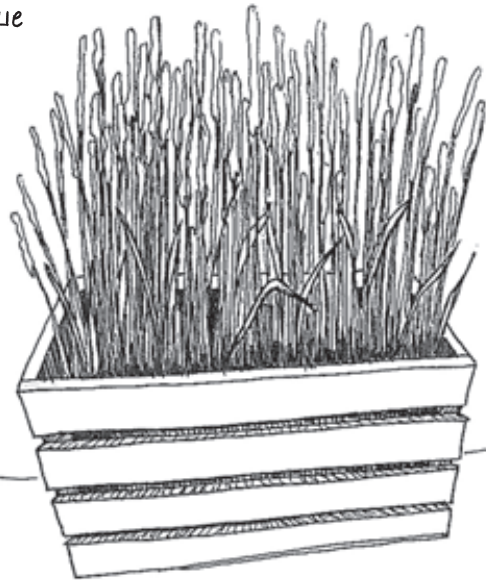



Тоді добре огляньте свою квартиру та вулицю і Ви легко знайдете вже не потрібні каструлі, балії, контейнери, миски, черевики, коробки, старі полотняні сумки...  
Оберіть рослини, які Ви хочете використати, з'ясуйте, скільки сонця/тіні їм потрібно?  
Знайдіть відповідне місце в своєму підвір'ї. Заповніть дно обраного контейнера галькою (для дренажу) і засипте зверху садівним ґрунтом. Посадіть чи посійте рослини і йдіть святкувати вражаючий результат.



## ... ВМЕБЛЮВАННЯ \_ ДЛЯ ЩЕ КРАЩОГО ОЗЕЛЕНЕННЯ

**КВІТНИКИ НА ПІДВИЩЕННІ** дадуть Вам можливість заповнити зеленню ще більшу площу Вашого подвір'я, навіть якщо воно повністю заасфальтоване. А ще Ви зможете займатись садівництвом! Подвір'я тільки виграє від просторового урізноманітнення такими квітниками. Грядки на підвищеннях легше доглядати, особливо якщо йдеться про осіб похилого віку та людей з особливими потребами. Такі грядки ідеально підходять для вирощування овочів: підвищення захищає їх від шкідників, Ви можете контролювати якість ґрунту, а навесні такі квітники нагріваються швидше, ніж ті, що розташовані на рівні землі.

Проведення робіт\_ Найпростішим у використанні, найшвидшим та найдешевшим матеріалом для таких грядок є дерево. Якщо у Вас збереглася стара цегла, то можна використати і її.

Ідеї благоустрою\_ Використання цегли особливо рекомендується, якщо Ви хочете приєднати квітник до стіни. В такому випадку Вам додатково треба буде подумати про ізоляцію, дизайн та розміщення. Докладіть трохи більше зусиль – це треба зробити лише один раз, а таке рішення більш ніж виправдає себе у вузьких подвір'ях. Багаторічні трави будуть розростатись та буйати і перетворяться в постійне озеленення. Частину такого квітника можна накрити дерев'яними дошками і використовувати як лавку.





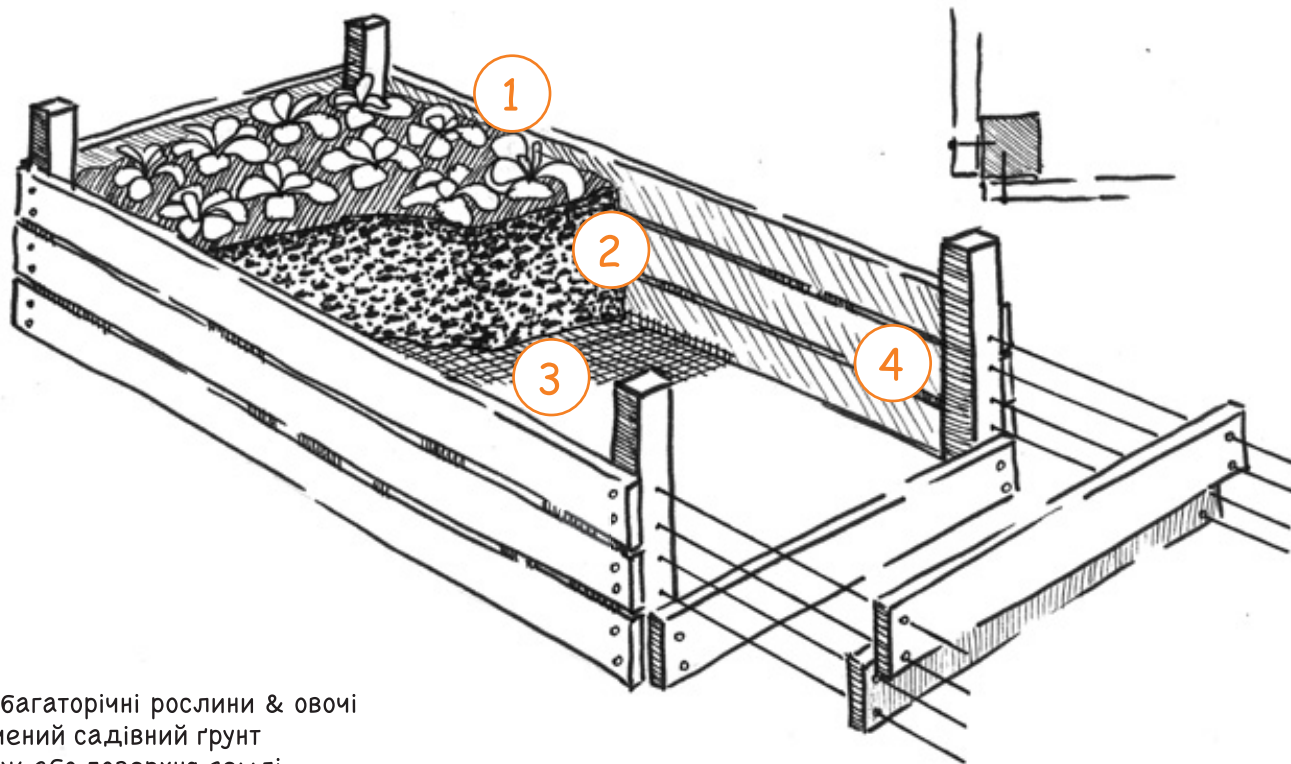

- 1\_ квіти, багаторічні рослини & овочі
- 2\_ збагачений садівний ґрунт
- 3\_ дренаж або поверхня землі
- 4\_ дерев'яна конструкція

## ... ВМЕБЛЮВАННЯ \_ ДЛЯ КОМФОРТУ

Вам не потрібно їхати в магазин з дорогими меблями для саду, щоб мати на чому посидіти у своєму подвір'ї. ДАЙТЕ НЕПОТРІБНИМ РЕЧАМ НОВЕ ЖИТТЯ! Наше суспільство створює багато речей, які були використані лише раз, але загалом є справними і можуть служити для чогось іншого... Дерев'яні ящики та піддони є найкращим прикладом цього.

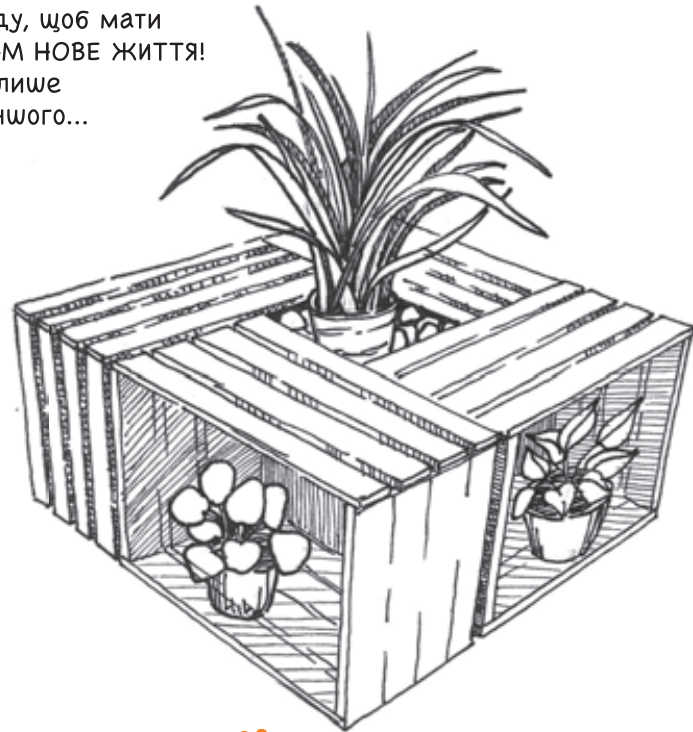
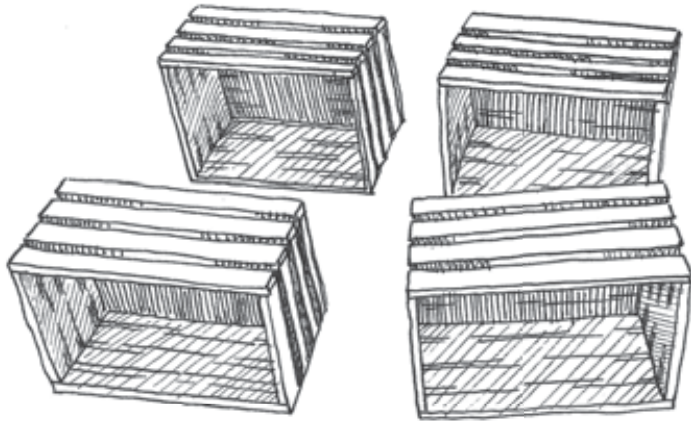

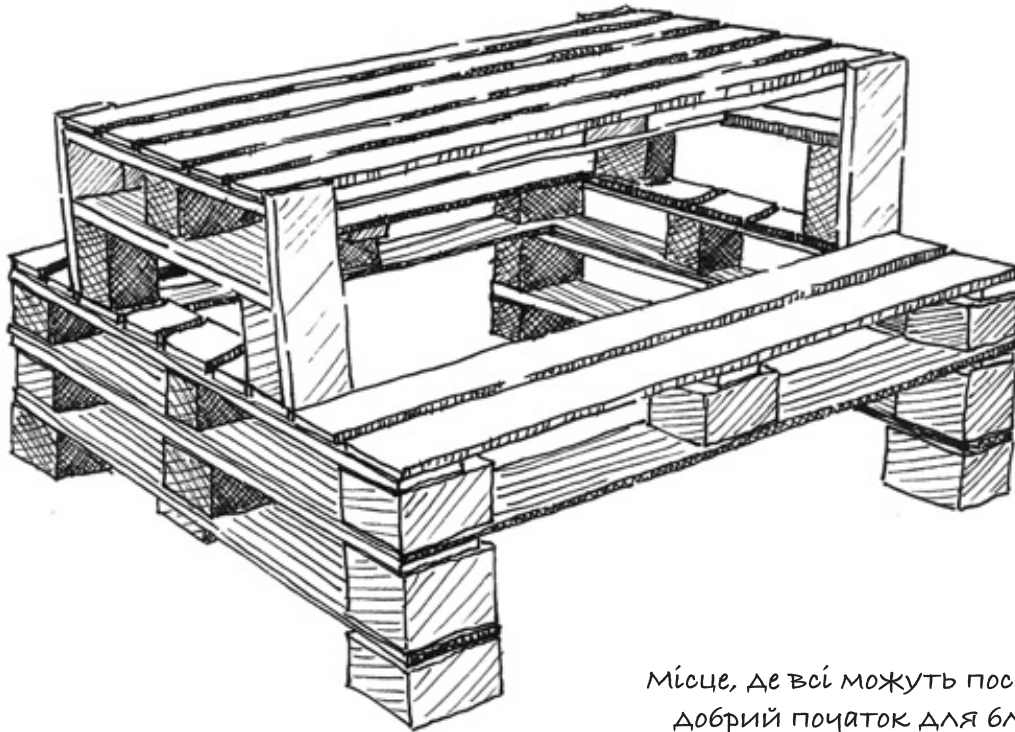

Місце, де всі можуть посидіти разом - це завжди  
добрий початок для ближчого знайомства та  
обговорення спільних планів щодо місць спільного  
користування в будинку.

... ВМЕБЛЮВАННЯ \_ ДЛЯ КОМФОРТУ

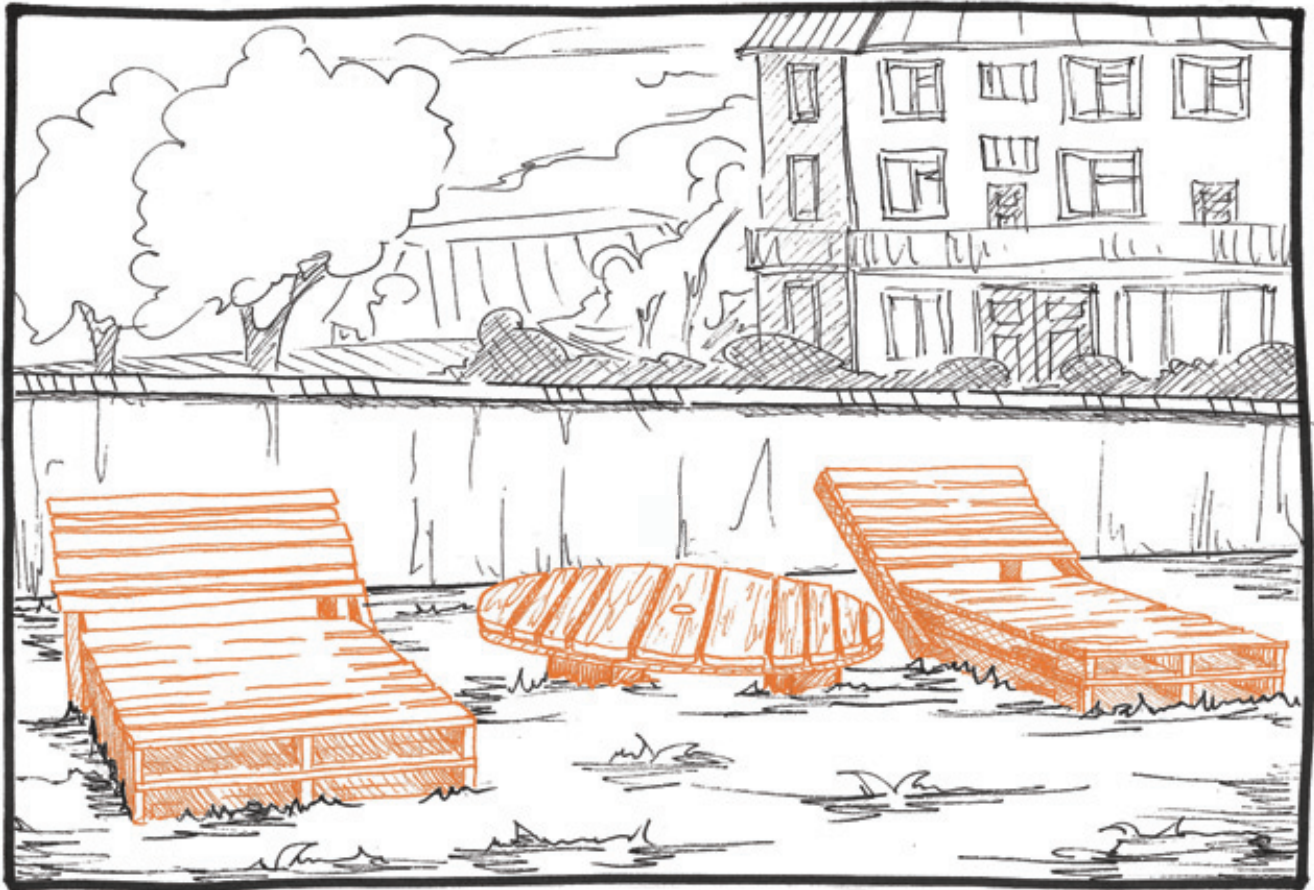

## ПРИКЛАДИ ПРОСТИХ, АЛЕ ЕФЕКТИВНИХ РІШЕНЬ

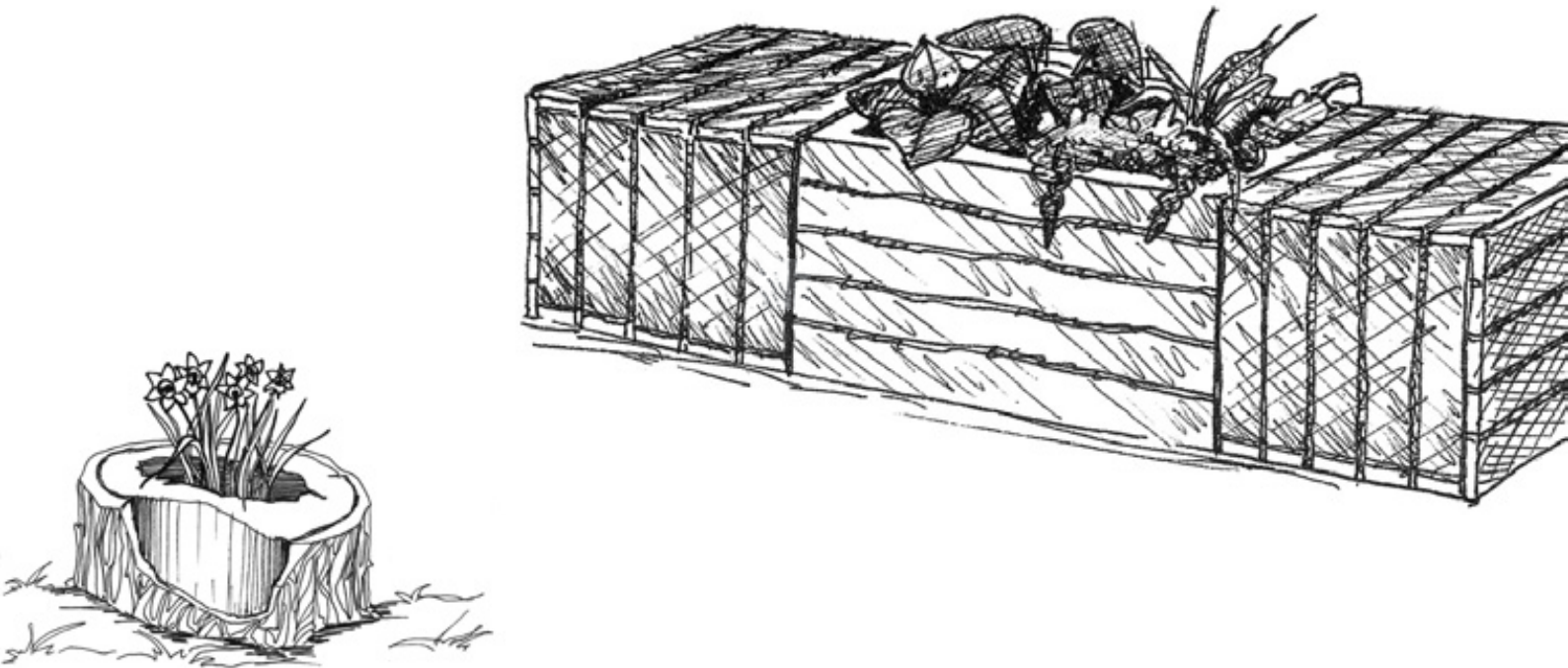

\_ ПРИКЛАДИ ПРОСТИХ, АЛЕ ЕФЕКТИВНИХ РІШЕНЬ

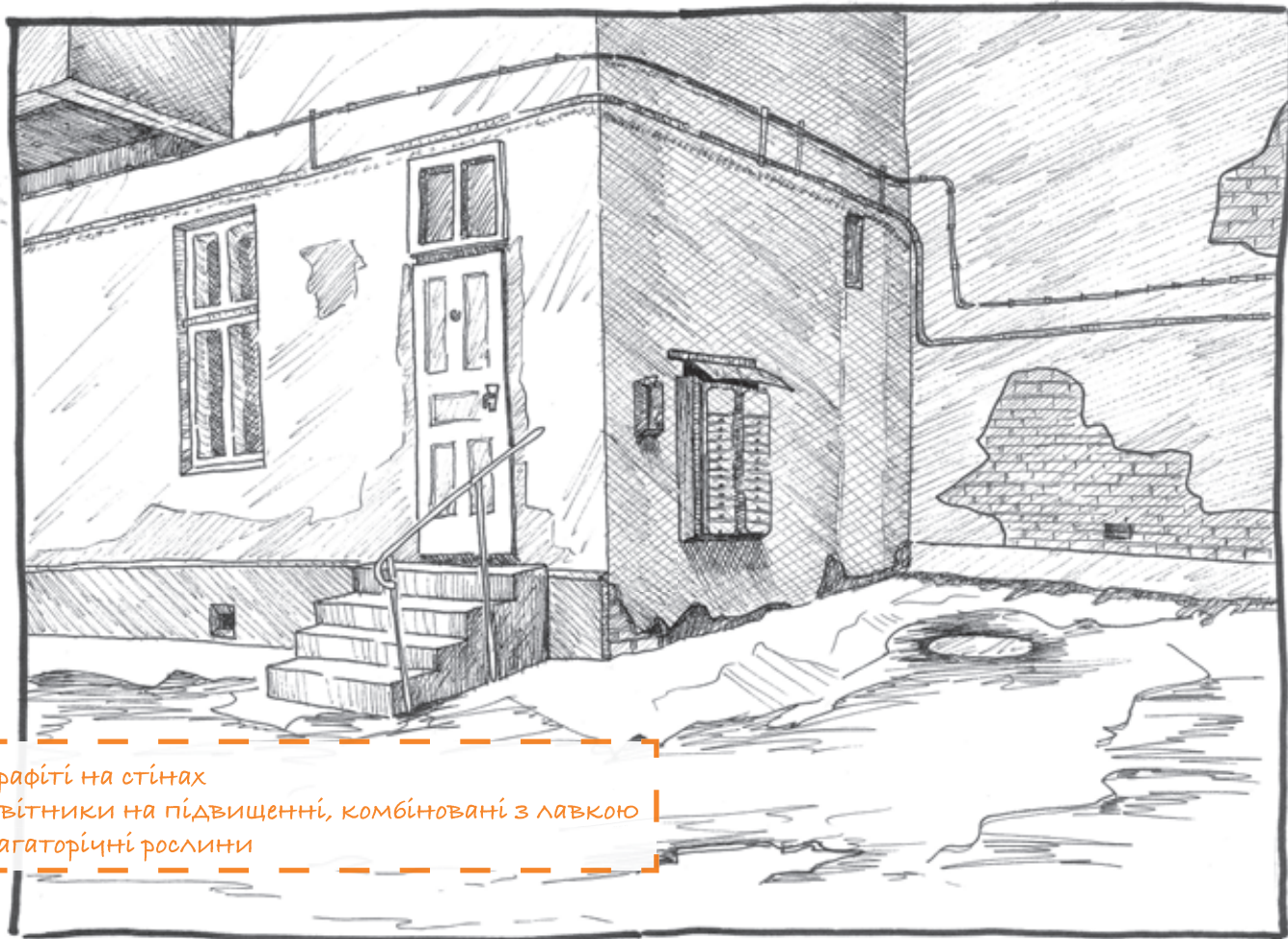

- + Графіті на стінах
- + Квітники на підвищенні, комбіновані з лавкою
- + Багаторічні рослини

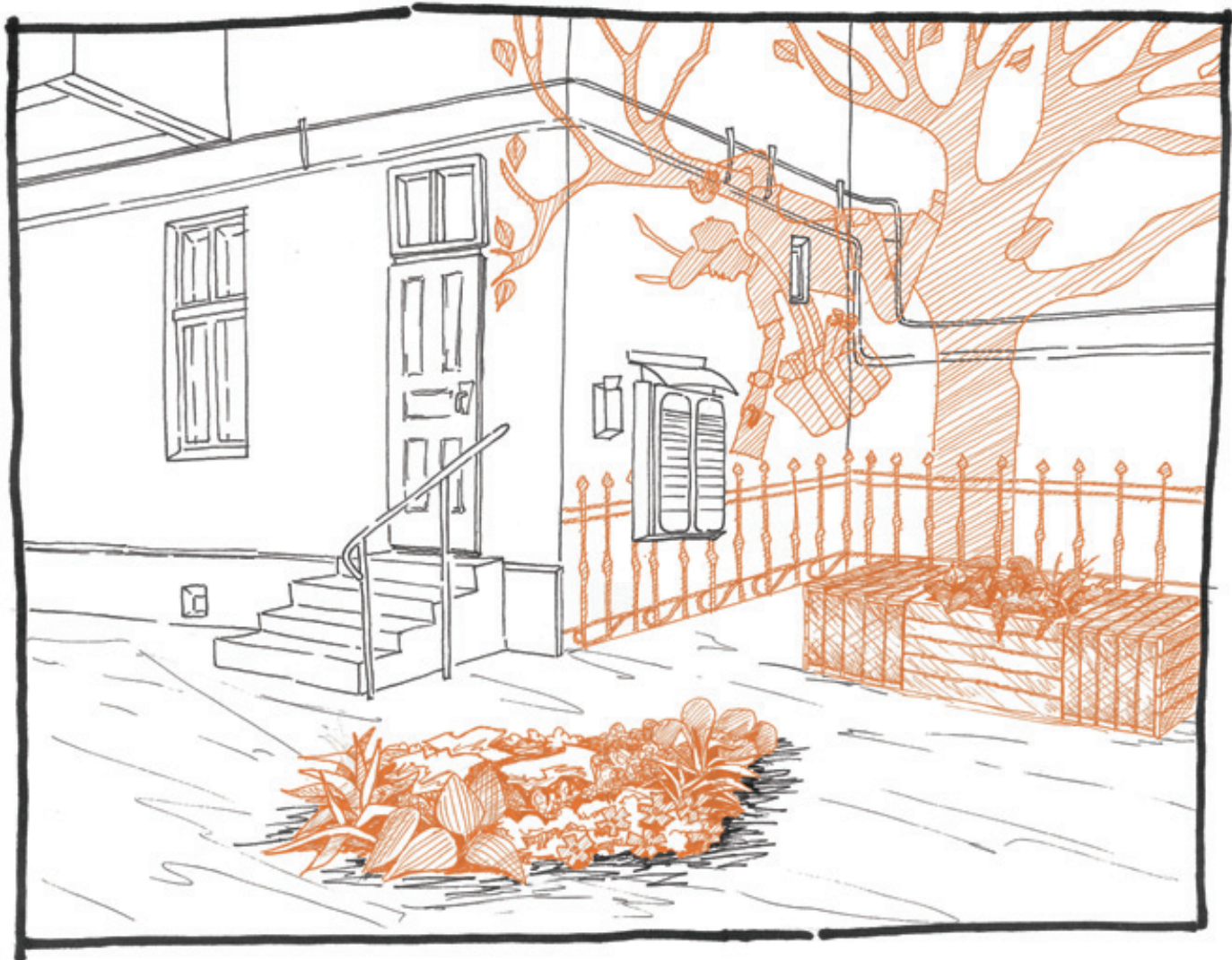

## \_ ПРИКЛАДИ ПРОСТИХ, АЛЕ ЕФЕКТИВНИХ РІШЕНЬ



- + Дерев'яна тераса з місцями для сидіння
- + лавка
- + Вертикальне озеленення



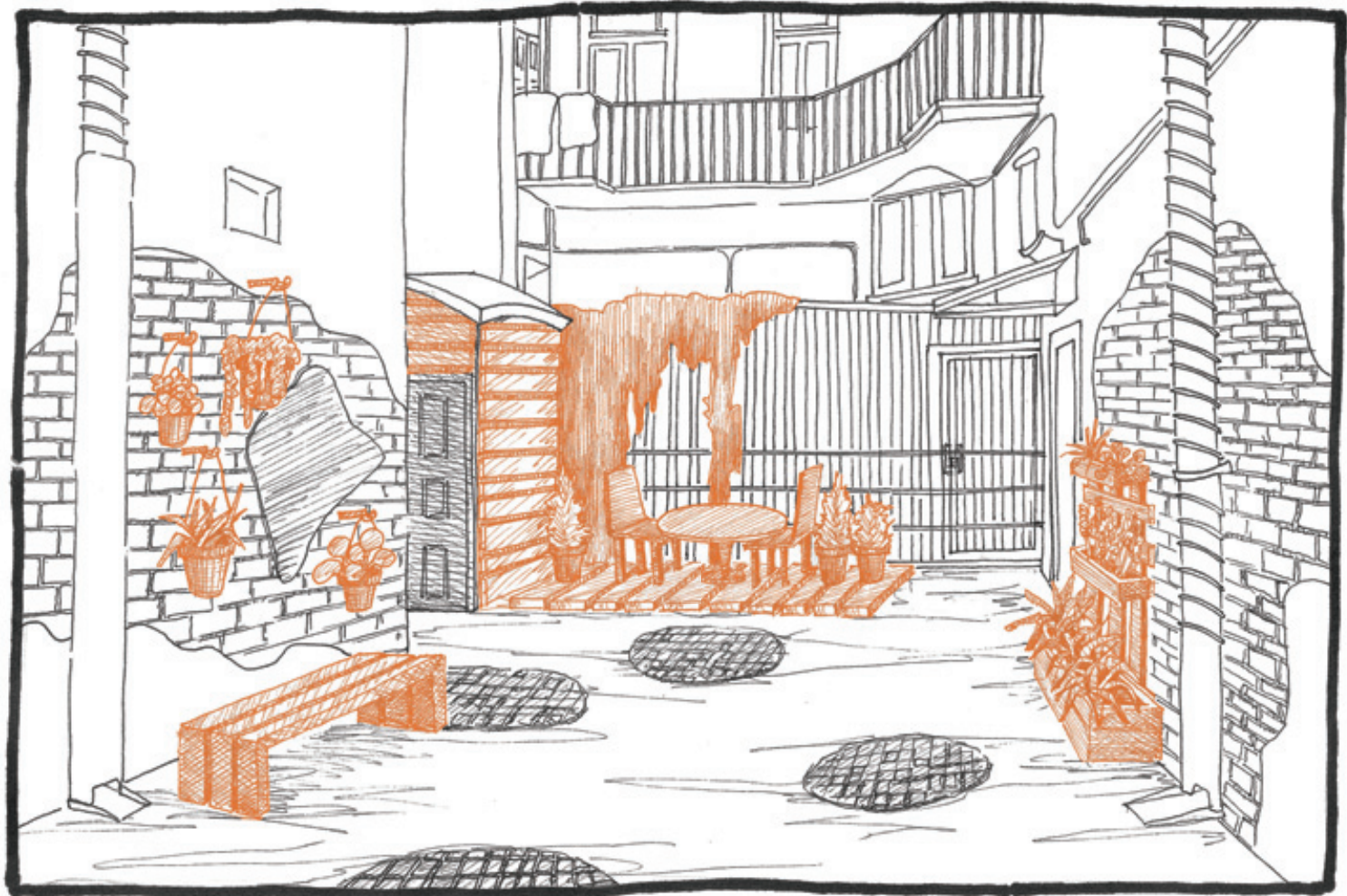

## \_ ПРИКЛАДИ ПРОСТИХ, АЛЕ ЕФЕКТИВНИХ РІШЕНЬ

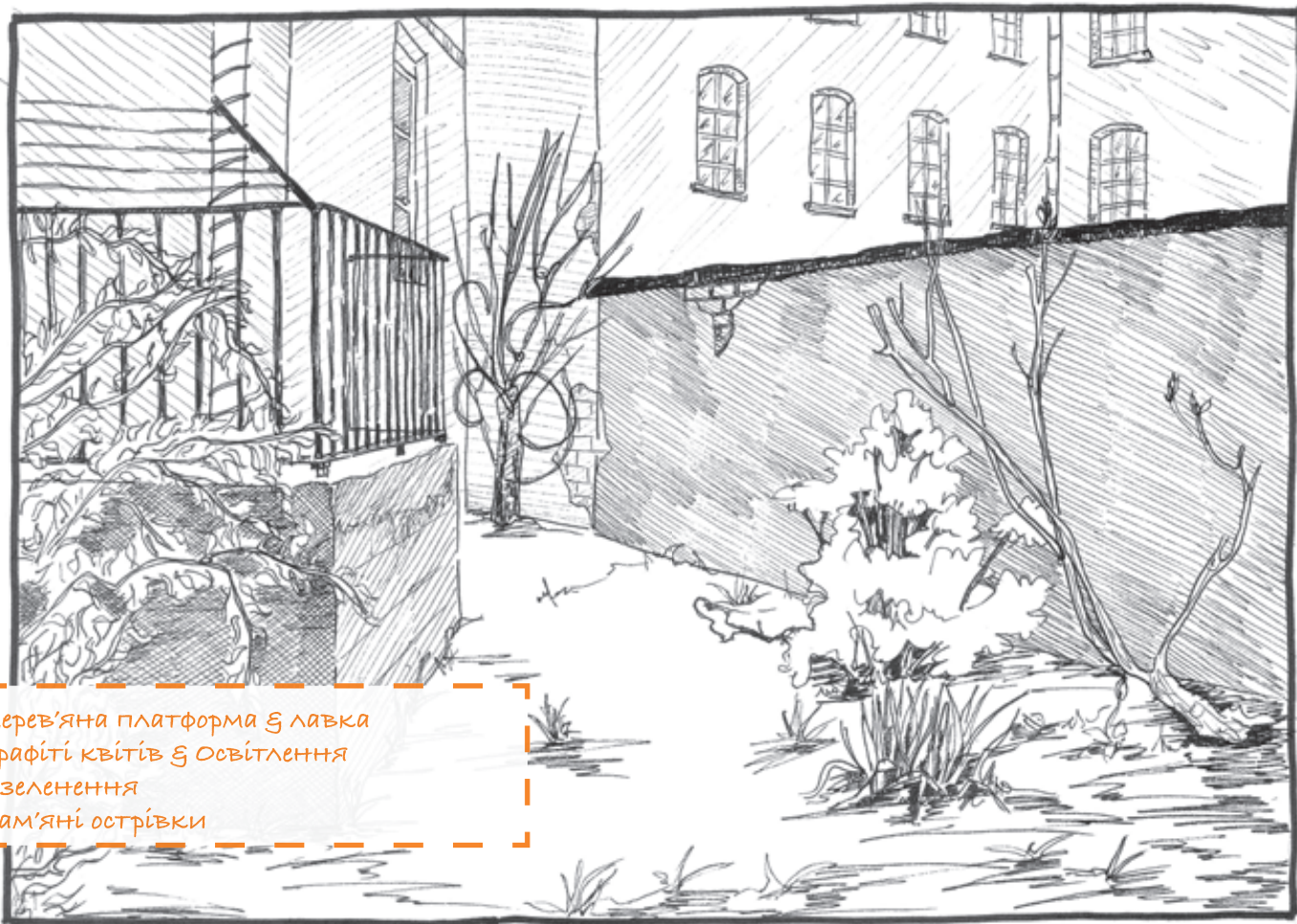

- + Дерев'яна платформа з лавка
- + Графіті квітів з освітлення
- + Озеленення
- + кам'яні острівки

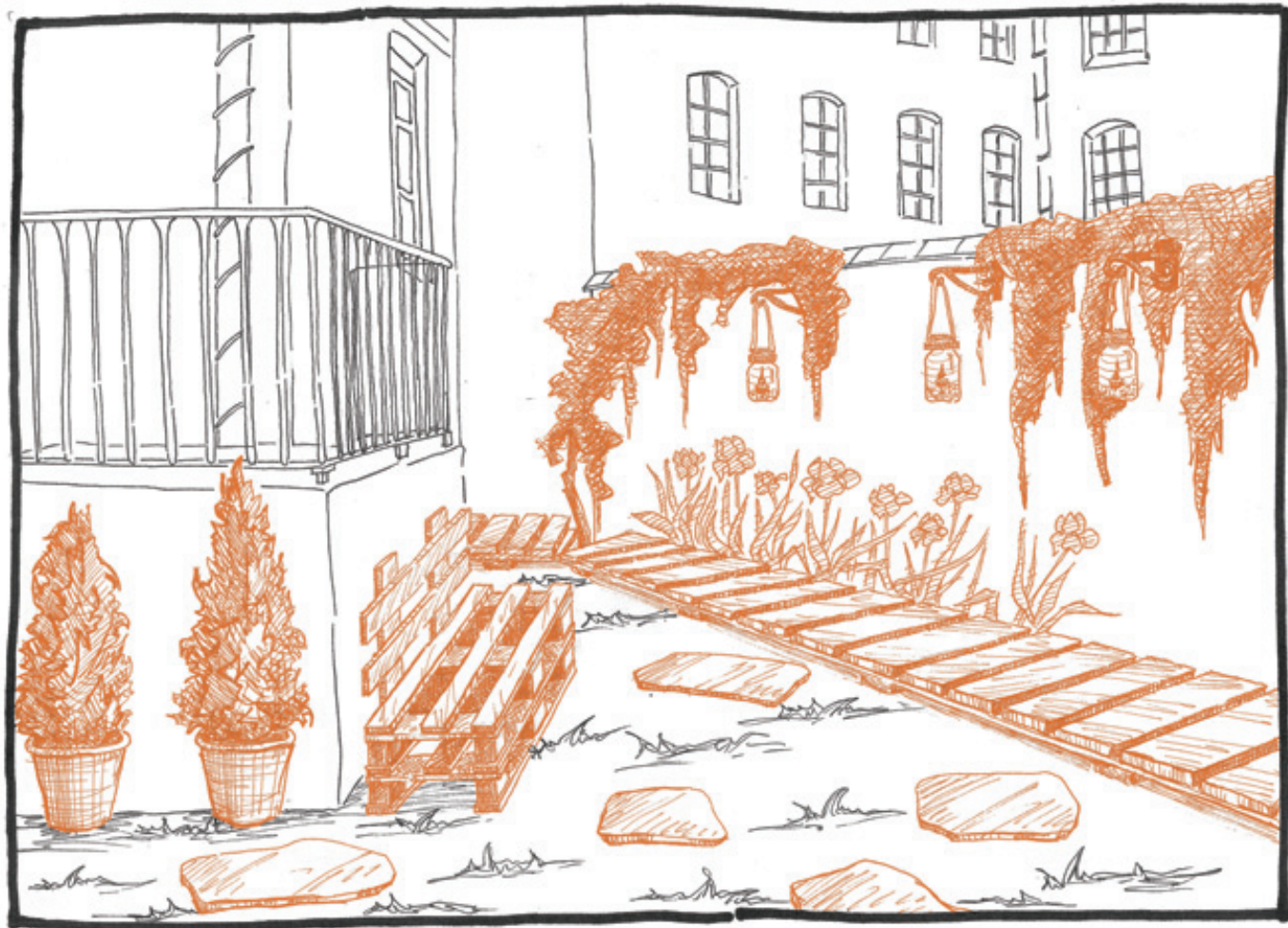

Місце для ідей і ескізів...

Місце для ідей і ескізів...

Місце для ідей і ескізів...

## ВИХІДНІ ДАНІ

ВИДАВЕЦЬ

Німецьке товариство міжнародного співробітництва (GIZ) GmbH  
Муніципальний розвиток та оновлення старої частини міста Львова

вул. Богомольця 6/офіс 6  
79005 Львів, Україна  
Керівник проекту\_ Іріс Гляйхманн

КОНЦЕПЦІЯ, ТЕКСТ & ВЕРСТКА\_ Ленка Войтова  
ІЛЮСТРАЦІЇ\_ Олександра Глушко  
ПЕРЕКЛАД\_ Мар'яна Кухлевська  
РЕДАКЦІЯ\_ Бен Керн, Ольга Григоренко

Ми хочемо подякувати громадянам, які докладають зусилля та час, щоб покращити своє житлове середовище, і діляться цим досвідом з іншими...

Неавторизоване поширення, копіювання, запозичення усієї публікації або її частин з комерційною метою є забороненим, перейняття ідей та натхнення для втілення та подальшого розвитку більш ніж вітається...

*Для тих, хто хоче негайно взятись до роботи:  
зберіться і отримуйте задоволення!*

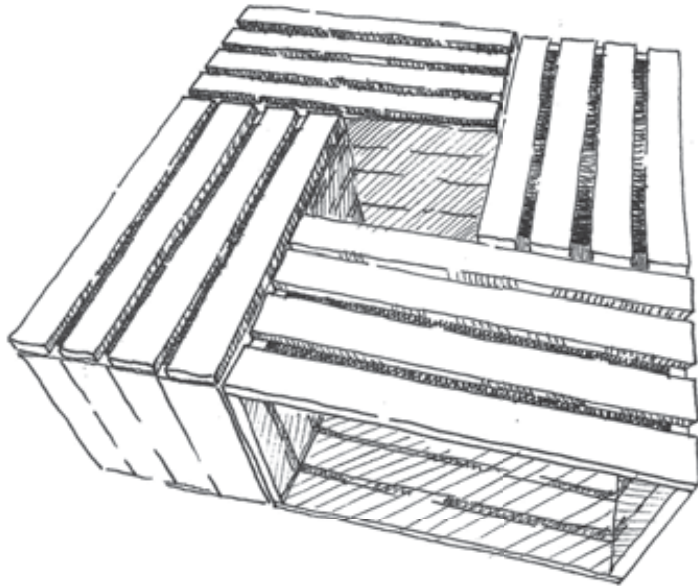



## ПОДВІР'Я ДЛЯ КОМФОРТНОГО ЖИТТЯ \_ДОВІДНИК БЛАГОУСТРОЮ ДВОРІВ ВЛАСНИМИ СИЛАМИ

має на меті надихнути та підштовхнути усіх тих, хто турбується про свій життєвий простір та хоче нарешті щось зробити, навіть не маючи багато грошей. У цій брошурі ми розповідаємо про прості рішення та речі, які можна зробити власними руками, але які базуються на технічній інформації та ґрунтовних фахових знаннях.

Цей довідник було розроблено та опубліковано в рамках спільного українсько-німецького проекту “Муніципальний розвиток та оновлення старої частини міста Львова” — це спільний проект Львівської міської ради та Німецького товариства міжнародного співробітництва (GIZ) GmbH. Метою проекту є підтримка та підсилення процесу обачного оновлення міста Львова. Покращення умов проживання в місті та залучення активних мешканців є однією з головних цілей проекту.

Дізнатися більше можна на сторінці [www.urban-project.lviv.ua](http://www.urban-project.lviv.ua)

Львів, 2015 – брошура поширюється безкоштовно



Львівська  
міська  
рада